

INSTRUCTIONS D'INSTALLATION



RISQUE DE CHOC ÉLECTRIQUE

LIRE, COMPRENDRE et SUIVRE ces instructions avant d'installer l'équipement.

ATTENTION

Débranchez l'alimentation électrique au panneau de service (boîte à fusibles ou disjoncteur). Sinon, cela pourrait entraîner de graves blessures ou la mort. Seuls des électriciens qualifiés doivent installer ce luminaire et l'installation DOIT être conforme au Code canadien de l'électricité, partie I, et à tous les codes et règlements locaux. Utilisez uniquement les outils, matériaux et équipements appropriés pour effectuer l'installation.

SÉCURITÉ

- Une mise à la terre conforme est obligatoire pour assurer la sécurité du personnel.
- Le luminaire doit être monté dans des endroits inaccessibles au personnel non autorisé.
- Utilisez cet équipement uniquement pour l'usage auquel il est prévu.
- L'entretien de cet équipement doit être effectué par un personnel qualifié.
- **Conserver ces instructions.**
- **CONDUCTEURS D'ALIMENTATION: MIN 90 °C**

INSTALLATION

1. Installez les (4) vis d'ancrage mural à ces distances centre à centre :
Luminaire de 4 pieds = 919 mm (36-3/16 po) de longueur et 69 mm (2-3/4 po) de largeur.

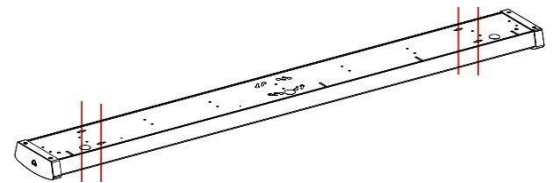

2. Tirez sur les languettes de l'embout et retirez délicatement la lentille.

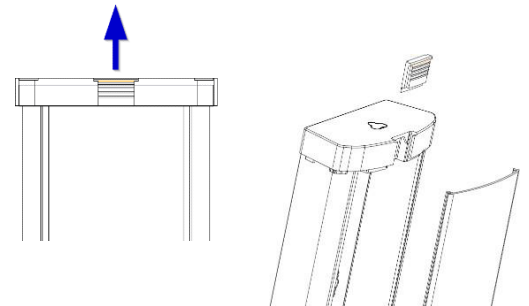

3. Effectuez les connexions de câblage requises à l'intérieur d'une boîte de jonction, conformément au schéma de câblage.

4. Alignez les vis d'ancrage mural avec les trous de montage du luminaire.

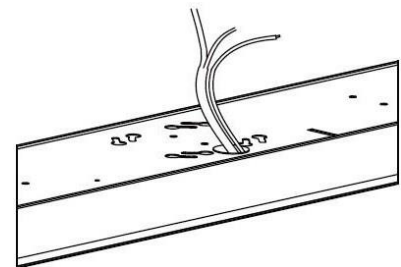

5. Poussez/tirez le dispositif pour le mettre en place et serrez les vis.

6. Pour remettre le diffuseur en place, commencez par une extrémité du boîtier, insérez la fente du diffuseur sur le bord du boîtier. Pressez délicatement le diffuseur pour qu'il s'engage sur le côté opposé du boîtier. Continuer cette opération sur toute la longueur du diffuseur et l'installer complètement dans le boîtier.

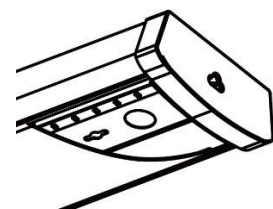

SMW4N-LED48

RAB[®]

DESIGN

INSTRUCTIONS D'INSTALLATION

SÉLECTEUR DU CCT

Applicable uniquement à la version de sélection du CCT

- On accède au sélecteur du CCT en tirant sur le capuchon et en retirant délicatement la lentille. Il permet de choisir entre 3500K, 4000K et 5000K CCT. 4000K est la valeur standard.

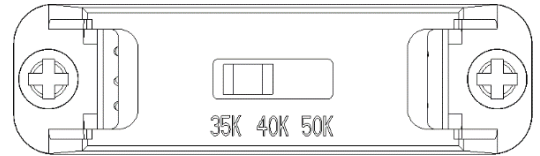

5-CONNECTEUR DE LIAISON À 5 BROCHES AVEC CAPUCHON D'EXTRÉMITÉ

Accessoire optionnel vendu séparément

- Retirez les vis et les embouts d'origine à 3 broches du luminaire (comme indiqué ci-dessous).
- Débranchez le fil de mise à la terre du boîtier et coupez les fils qui sont attachés à l'embout.
- Fixez l'embout du connecteur à 5 broches sur le luminaire et fixez-le à l'aide de vis.
- Connectez les fils selon le schéma de câblage.

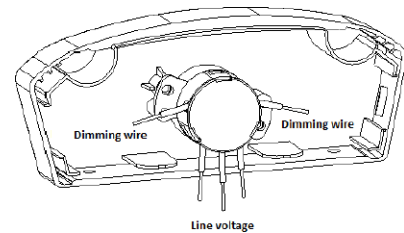
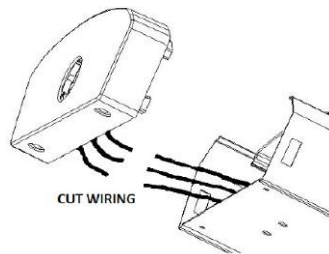
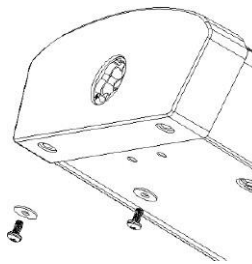

CÂBLAGE

- Vérifiez la tension de ligne.
- Connectez le fil de **TERRE** (vert) du luminaire au fil de **TERRE** (vert) de l'alimentation.
- Connectez le fil **BLANC** du luminaire au fil **NEUTRE** de l'alimentation électrique.
- Connectez le fil **NOIR** du luminaire au fil **LIGNE** de l'alimentation. Le luminaire inclut une fonction de gradation 0-10V, connectez les fils **GRIS** et **VIOLET** à un gradateur 0-10V (en option).

